

RECYFIX® MONOTEC

Sistema de drenaje para áreas de tráfico y estacionamientos, así como para plazas públicas.





RECYFIX® MONOTEC

Sistema de drenaje para áreas de tráfico y estacionamientos, así como para plazas públicas.

1 Requisitos

Los canales de drenaje monolíticos* en áreas de tráfico deben:

- Ser resistentes a la corrosión de forma permanente
- Ser seguros ante el vandalismo
- Estar libres de mantenimiento y ofrecer un drenaje confiable
- Cumplir con exigencias estéticas

2 Áreas de aplicación

- Estacionamientos
- Mercados, áreas públicas
- Patios escolares
- Áreas residenciales
- Estaciones de servicio
- Áreas comerciales

3 Soluciones

Por lo tanto, los canales RECYFIX MONOTEC son especialmente adecuados para el drenaje de áreas comerciales y de estacionamientos:

- Peso ligero y fácil procesamiento para una instalación rentable
- Canal fabricado con polipropileno
- A prueba de fugas y con resistencia química
- Robusto e irrompible
- Muy rápido de instalar

*Obtenga más información sobre el proceso de fabricación de alta tecnología en la página 142.





Instalación en superficie asfáltica



Instalación en superficie de hormigón



Instalación en superficies de pavimentación



Particularmente resistente a las fuerzas dinámicas



Ideal para áreas con mucho tráfico

FASERFIX®SUPER

FASERFIX®KS

RECYFIX®NC

RECYFIX®MONOTEC

RECYFIX®HICAP®F

LAS VENTAJAS CON **RECYFIX®MONOTEC**

MUY ALTA CAPACIDAD HIDRÁULICA

- Superficie de entrada optimizada con diseño **FIBRETEC**
- Alto volumen a través de la construcción de canal delgado
Ejemplo:
RECYFIX®MONOTEC 200 - capacidad 746 cm³ = 74,6 litros / metro

= **RENDIMIENTO
ASEGURADO**



IRROMPIBLE

- Material elástico y especialmente resistente (PP)
- Resistente al volumen de tráfico y a las diferencias de temperatura en el uso diario.

= **CALIDAD Y RENDIMIENTO
ASEGURADO**



ALTA RESISTENCIA

- Alta resistencia a las heladas, la sal de deshielo y la luz ultravioleta.
- Soporta diferencias de alta temperatura
- Resistente a químicos

= **CALIDAD Y RENDIMIENTO
ASEGURADO**



CANAL DE DRENAJE MONOLÍTICO PARA LA MÁXIMA ESTABILIDAD

- Fabricado con dos partes, que se unen en un canal monolítico en un proceso de soldadura de espejo. En el proceso de soldadura por espejo, las superficies de unión se calientan con elementos calefactores (= espejo) y finalmente se comprimen. Todo esto se hace sin ningún material de conexión adicional. Posteriormente, las conexiones son extremadamente confiables.
- A prueba de vandalismo
- Soporta permanentemente el tráfico frecuente

= **CALIDAD Y RENDIMIENTO ASEGURADO**



POCO MANTENIMIENTO

- Fácil limpieza enjuagando a través de la caja de inspección
- Apariencia duradera de alta calidad

= **AHORRO DE TIEMPO
Y COSTO**



BAJO PESO ASEGURA FÁCIL MANEJO EN EL SITIO

- Significativamente más liviano que los canales hechos de material mineral
- Transporte especialmente fácil e instalación rápida
Ejemplo: **RECYFIX®MONOTEC 200** - peso 16.30 kg

= **AHORRO DE TIEMPO Y COSTO**



IDEAL PARA ...

aplicaciones muy frecuentadas con un alto volumen de retención hasta la clase D 400, como supermercados, estacionamientos y gasolineras.

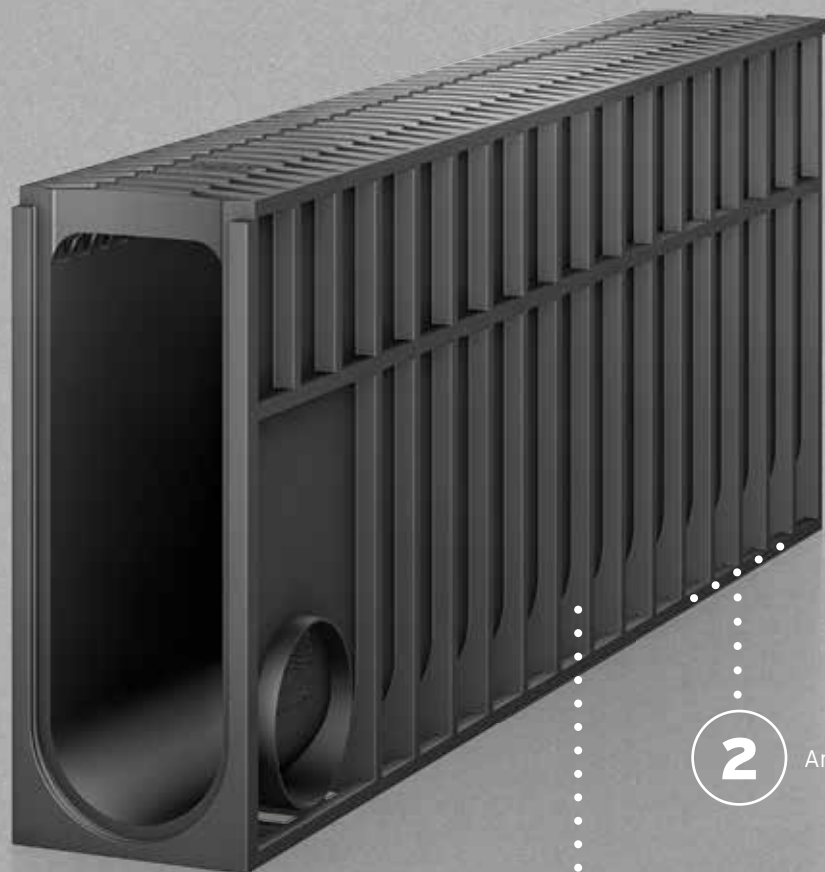

- 1 Costillas para estabilidad y protección de movimiento lateral
- 2 Anti flotante

RECYFIX® MONOTEC

Capacidad hidráulica óptima por su diseño estilizado.

El canal RECYFIX MONOTEC está hecho de un polipropileno muy resistente e irrompible. Esto permite un diseño especialmente estilizado que repercute positivamente en la capacidad de drenaje. El modelo más pequeño, con un ancho nominal de 100 mm y una altura de 230 mm, ofrece una sección transversal de drenaje de 190,5 cm². Los canales monolíticos fabricados con otros materiales deben tener paredes laterales mucho más gruesas, lo que reduce considerablemente la sección transversal de drenaje.

La gama de canales RECYFIX MONOTEC consta de 3 alturas con un ancho nominal de 100 mm, y un modelo con un ancho nominal de 200 mm. Los test prácticos a largo plazo y las simulaciones asistidas por ordenador dieron el mismo resultado: el canal RECYFIX MONOTEC acumula la lluvia intensa, proporciona una reserva suficiente de agua estancada y drena grandes superficies con seguridad y fiabilidad.



Un volumen enorme

- el canal capta las lluvias intensas de forma fiable
- se puede drenar más área por metro de canal

RECYFIX® MONOTEC

Tamaño nominal	Altura	Sección transversal de drenaje		Volumen/ Canal
100 mm	230 mm	190.5 cm ²		19.1 l
100 mm	280 mm	245.5 cm ²		24.6 l
100 mm	380 mm	355.5 cm ²		35.6 l
200 mm	450 mm	746.1 cm ²		74.6 l

Máxima capacidad hidráulica

El material de polipropileno reforzado con fibras permite conseguir un diseño de canal estilizado. Como resultado, se consigue la capacidad hidráulica máxima.



NW 100, Tipo 230



NW 100, Tipo 280



NW 100, Tipo 380



NW 200, Tipo 450

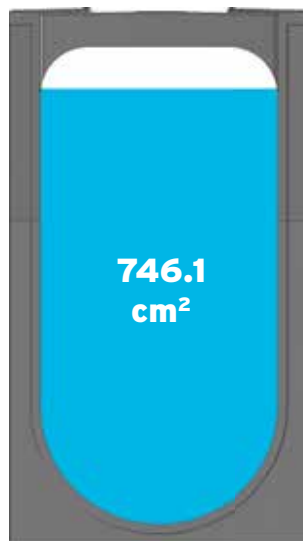

NW 200, Tipo 450

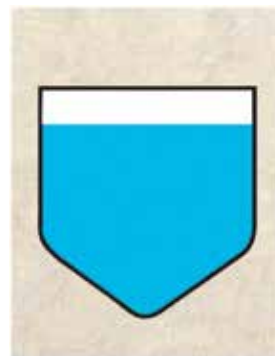

Menor capacidad de drenaje, hasta el 45 %, con canales monolíticos fabricados con otros materiales

Reja ranurada **FIBRETEC®**: progreso demostrado

En el 2010, HAURATON inventó la rejilla ranurada FIBRETEC. Esta rejilla está especialmente diseñada para un rendimiento hidráulico máximo. Los radios de entrada optimizados garantizan que se conduzca al canal la mayor cantidad de agua posible en el menor tiempo posible. Los más de un millón de canales vendidos reflejan su gran popularidad. Ahora, el diseño se ha transferido expresamente al canal RECYFIX MONOTEC. Junto con el enorme volumen del canal, el resultado es un producto que cumple las máximas demandas hidráulicas: la combinación perfecta de entrada de agua, retención y drenaje.



Pruebas en el Centro Hidráulico de HAURATON en Budapest

RECYFIX® MONOTEC

Sistema de drenaje para áreas de tráfico y estacionamientos, así como para plazas públicas.

Los canales RECYFIX MONOTEC cumplen los requisitos de DIN EN 1433 y son aptos para las siguientes clases de carga:



Categoría C 250,
Clase de carga 250 kN



Categoría D 400,
Clase de carga 400 kN

En caso de duda, elija la clase más alta.

Los canales RECYFIX MONOTEC fabricados con polipropileno modificado cumplen la normativa CE de acuerdo con la norma DIN EN 1433

Tapa inicio/fin de canal (DN 100)

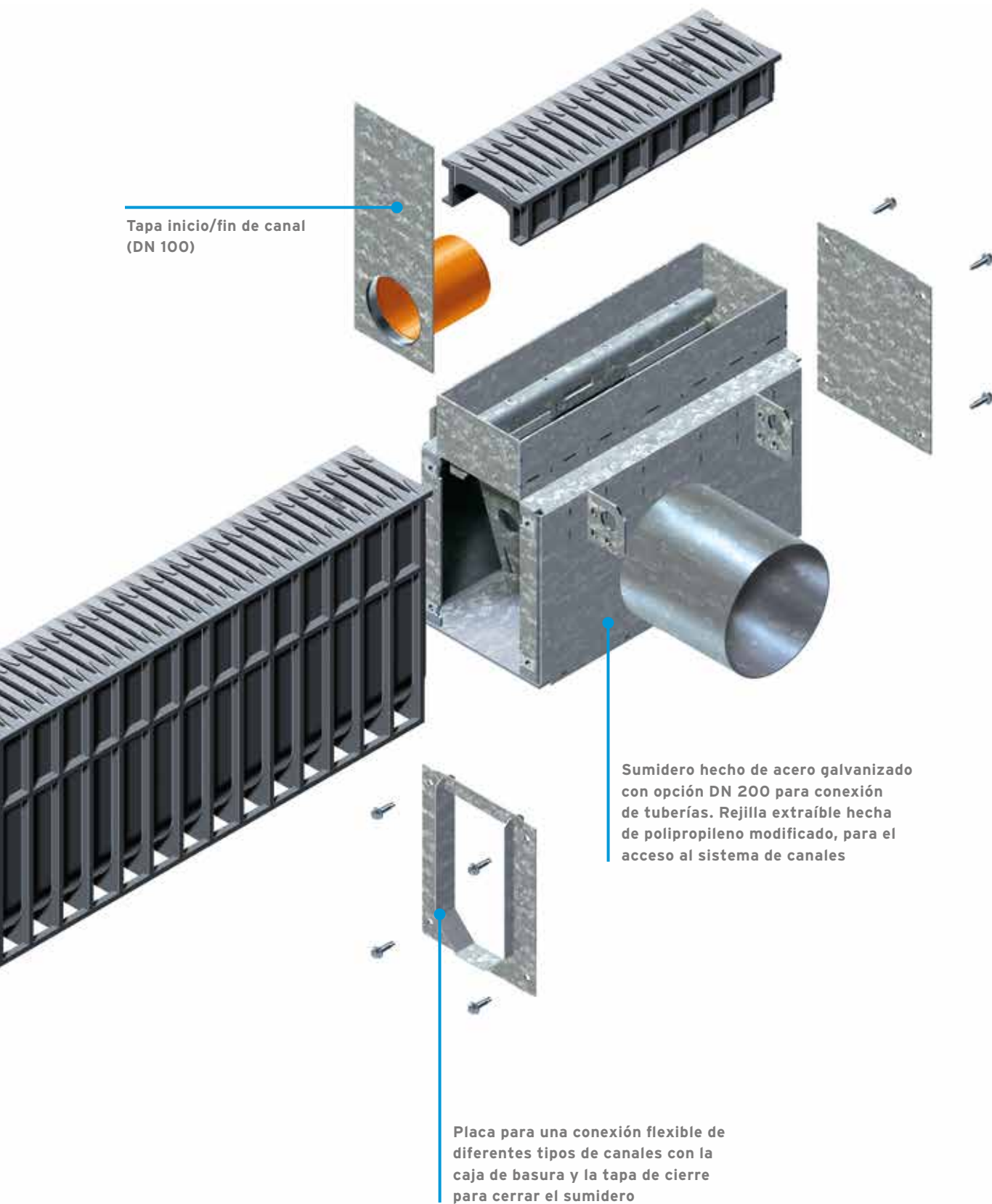

Tapa inicio/fin de canal
(DN 100)

Sumidero hecho de acero galvanizado
con opción DN 200 para conexión
de tuberías. Rejilla extraíble hecha
de polipropileno modificado, para el
acceso al sistema de canales

Placa para una conexión flexible de
diferentes tipos de canales con la
caja de basura y la tapa de cierre
para cerrar el sumidero

FASERFIX®SUPER

FASERFIX®KS

RECYFIX®NC

RECYFIX®MONOTEC

RECYFIX®HICAP®F

Adaptadores para pendientes escalonadas **RECYFIX®MONOTEC**

Un rendimiento hidráulico fiable para canales tendidos en pendientes escalonadas.

Instalación en pendientes escalonadas.

Cuando los canales **RECYFIX®MONOTEC** se tienden en una obra escalonada, se crea una pendiente artificial con canales de distintas alturas. Los adaptadores para pendientes escalonadas **RECYFIX®MONOTEC** se utilizan en la transición de un nivel a otro. Salvan la diferencia en altura, y garantizan así que el agua se drene con fluidez. El diseño inclinado incrementa la velocidad de flujo y desempeña una función importante en la limpieza de la sección del canal

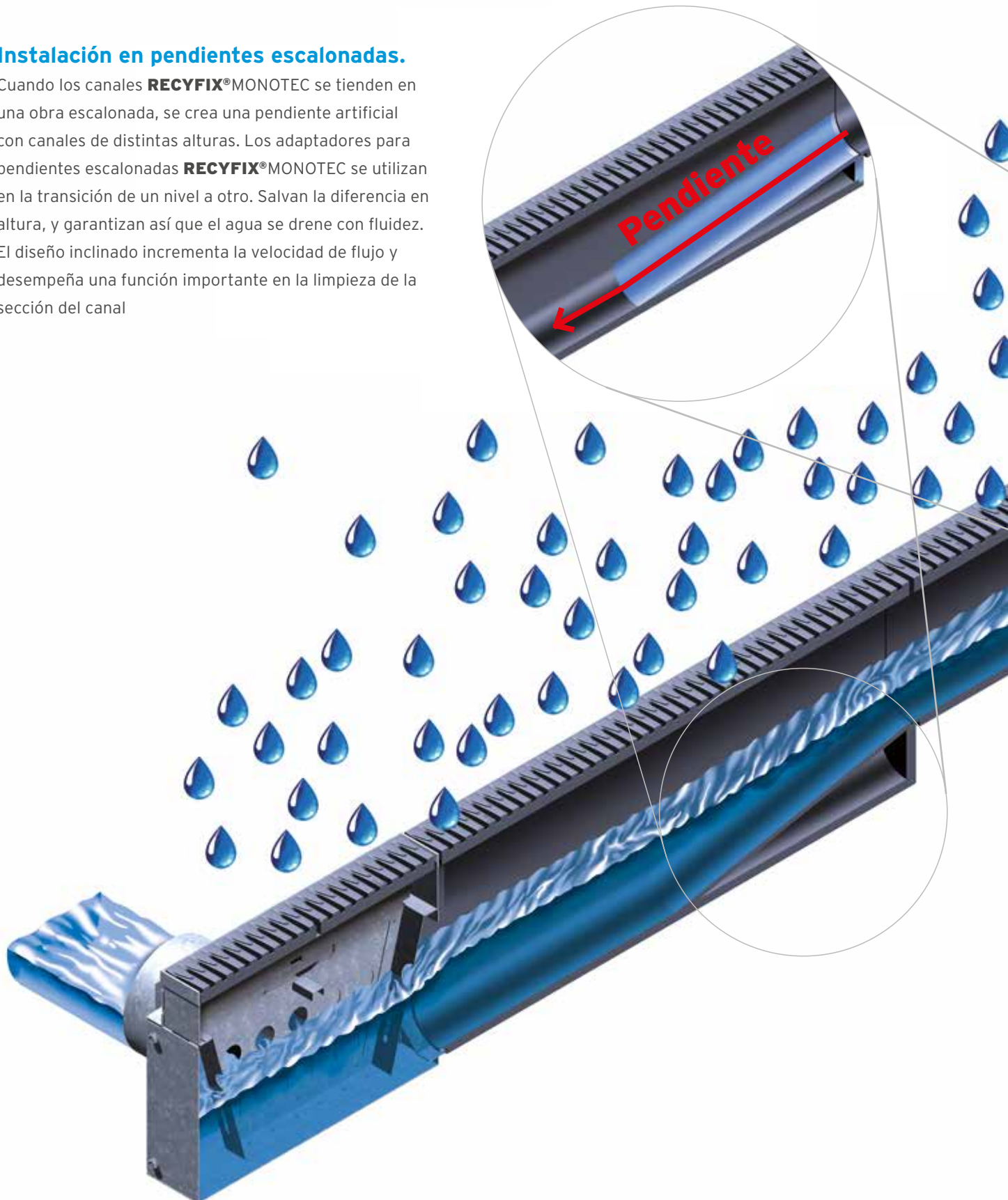

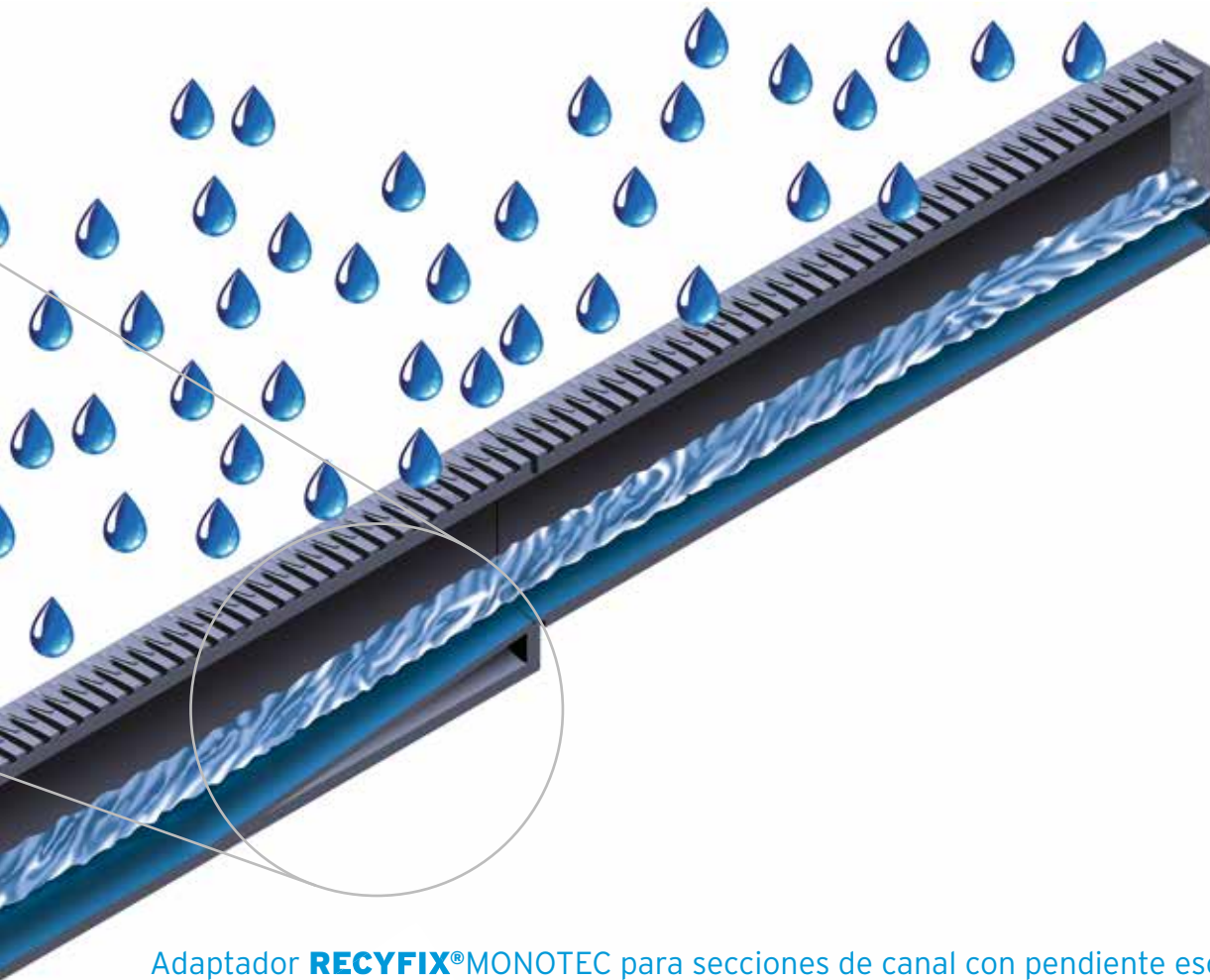

FASERFIX®SUPER
FASERFIX®KS
RECYFIX®NC
RECYFIX®MONOTEC
RECYFIX®HICAP®F

Adaptador **RECYFIX®MONOTEC** para secciones de canal con pendiente escalonada



Adaptador para transición en pendientes escalonadas del tipo 230 al 280



Adaptador para transición en pendientes escalonadas del tipo 230 al 280

Canales **RECYFIX®MONOTEC** 100:

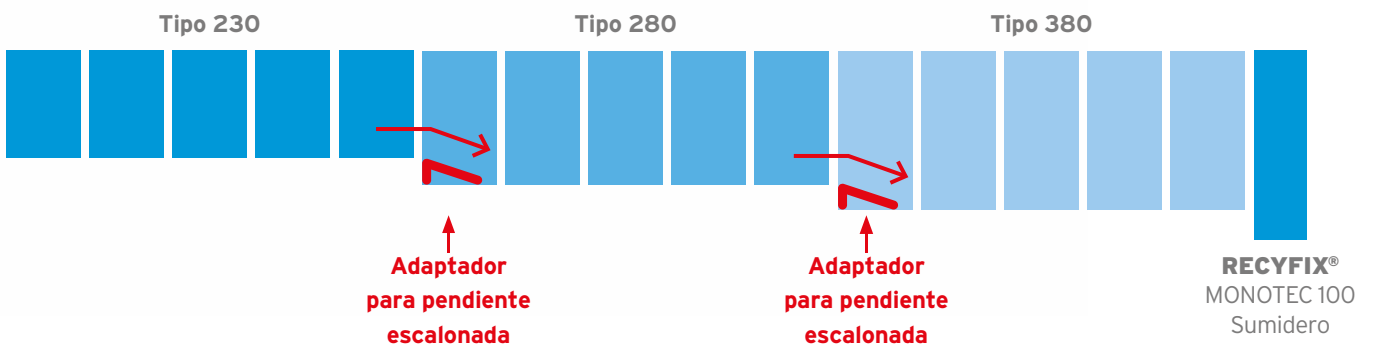

RECYFIX® MONOTEC 100

Canal Monolítico

RECYFIX® MONOTEC 100, hasta clase D 400

Tipo 230

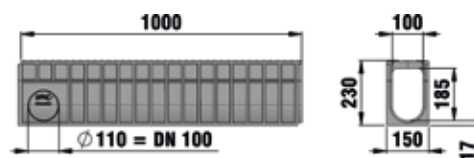
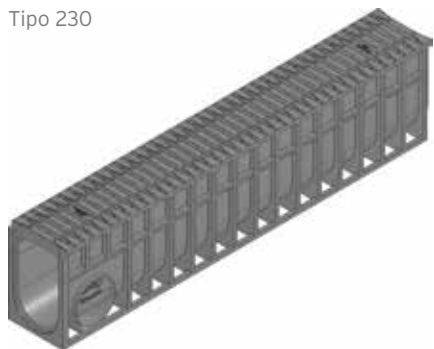

Tipo 280

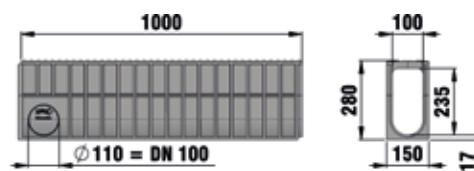

Tipo 380

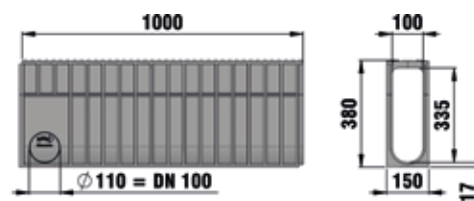

	Longitud mm	Ancho mm	Altura mm	vista transversal del drenaje cm ²	vista transversal de la toma cm ² /m	Peso kg	Nº de artículo
Tipo 230	1000	150	230	190.5	372	7,60	36000
Tipo 280	1000	150	280	245.5	372	8,40	36005
Tipo 380	1000	150	380	355.5	372	10,40	36015

RECYFIX® MONOTEC 100

Accesorios

Sumideros

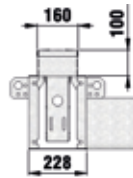
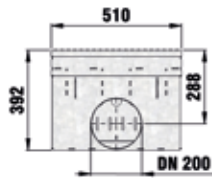
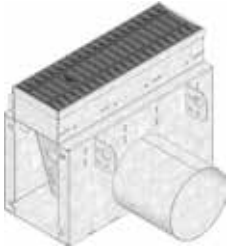

Sumidero con cestillo galvanizado

Placa de conexión con tornillos, galvanizado, Tipo 230

Tapa ciega con tornillos, galvanizado, para sumidero/tapa de inspección.

	Longitud mm	Ancho mm	Altura mm	Peso kg	Nº de artículo
Sumidero con cestillo galvanizado	510	160	392	29,50	36045
Cierre con tornillo anti-vandálico	28	117	14	0,10	36098
Placa de conexión con tornillos, galvanizado, Tipo 230	-	216	283	1,10	36032
Placa de conexión con tornillos, galvanizado, Tipo 280	-	216	283	1,00	36037
Placa de conexión con tornillos, galvanizado, Tipo 380	-	216	283	0,90	36047
Tapa ciega con tornillos, galvanizado, para sumidero/tapa de inspección.	-	216	283	1,00	36023

Todos los sumideros y tapas de inspección están hechos en fábrica con la cara abierta para permitir el uso en cualquier aplicación.:

- Opción 1 : conexión por un lado: Necesitará 1 placa de conexión con la misma altura del canal (= mismo tipo) y una tapa ciega.
- Opción 2 : conexión por ambos lados: Necesitará 2 placas de conexión con la misma altura de canal (= mismo tipo)

RECYFIX® MONOTEC 100

Accesorios

Tapas de acceso



Tapa de inspección

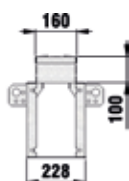
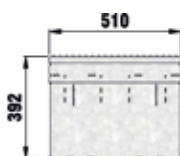

Placa de conexión con tornillos, galvanizado, Tipo 230



Tapa ciega con tornillos, galvanizado, para sumidero/tapa de inspección.

	Longitud mm	Ancho mm	Altura mm	Peso kg	Nº de artículo
Tapa de inspección	510	160	392	15,60	36035
Cierre con tornillo anti-vandálico	28	117	14	0,10	36098
Placa de conexión con tornillos, galvanizado, Tipo 230	-	216	283	1,10	36032
Placa de conexión con tornillos, galvanizado, Tipo 280	-	216	283	1,00	36037
Placa de conexión con tornillos, galvanizado, Tipo 380	-	216	283	0,90	36047
Tapa ciega con tornillos, galvanizado, para sumidero/tapa de inspección.	-	216	283	1,00	36023

Todos los sumideros y tapas de inspección están hechos en fábrica con la cara abierta para permitir el uso en cualquier aplicación.:

- Opción 1 : conexión por un lado: Necesitará 1 placa de conexión con la misma altura del canal (= mismo tipo) y una tapa ciega.
- Opción 2 : conexión por ambos lados: Necesitará 2 placas de conexión con la misma altura de canal (= mismo tipo)

RECYFIX® MONOTEC 100

Tapas



Tapa ciega, galvanizada, tipo 230



Tapa ciega cerrada, galvanizada, Tipo 280



Tapa ciega, galvanizado, tipo 380



Tapa con salida horizontal UPVC DN 100, galvanizado, tipo 280



Tapa con salida horizontal UPVC DN 100, galvanizado, tipo 380

	Longitud mm	Ancho mm	Altura mm	Peso kg	Nº de artículo
Tapa ciega, galvanizada, tipo 230	-	150	224	0,50	36080
Tapa ciega cerrada, galvanizada, Tipo 280	-	150	274	0,60	36082
Tapa ciega, galvanizado, tipo 380	-	150	374	0,90	36086
Tapa con salida horizontal UPVC DN 100, galvanizado, tipo 230	-	150	224	0,70	36090
Tapa con salida horizontal UPVC DN 100, galvanizado, tipo 280	-	150	274	0,80	36092
Tapa con salida horizontal UPVC DN 100, galvanizado, tipo 380	-	150	374	1,00	36096

Más accesorios



Adaptador de pendiente en cascada, del Tipo 230 al 280



Adaptador de pendiente en cascada, del Tipo 280 al 380

	Longitud mm	Ancho mm	Altura mm	Peso kg	Nº de artículo
Adaptador de pendiente en cascada, del Tipo 230 al 280	510	125	113	0,48	36070
Adaptador de pendiente en cascada, del Tipo 280 al 380	510	125	163	0,59	36071
Material de sellado RECYFIX, 290 ml	-	-	-	0,50	19053
RECYFIX imprimación, 250 ml	-	-	-	0,50	19054

RECYFIX® MONOTEC 200

Canal Monolítico

RECYFIX® MONOTEC 200, hasta clase D 400

Tipo 450

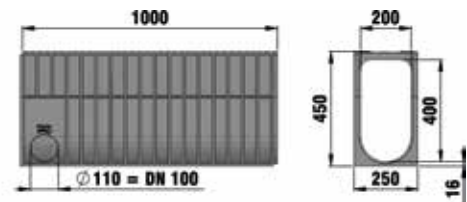
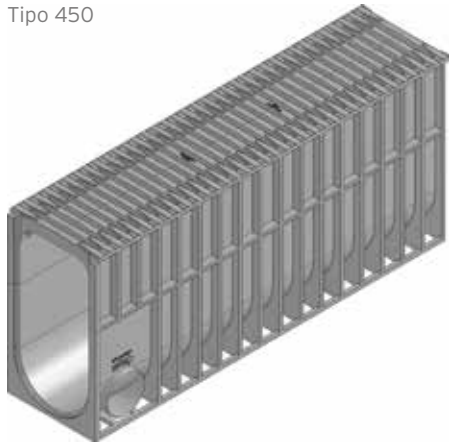

	Longitud mm	Ancho mm	Altura mm	vista transversal del drenaje cm ²	vista transversal de la toma cm ² /m	Peso kg	Nº de artículo
Tipo 450	1000	250	450	746.1	656	16,30	36215

RECYFIX® MONOTEC 200

Accesorios

Sumideros

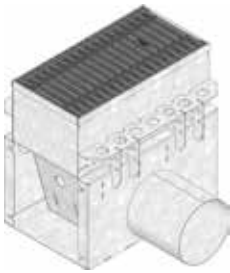

Sumidero con cestillo galvanizado.



Cierre con tornillo anti-vandálico



Placa de conexión con tornillos, galvanizado, Tipo 450



Tapa ciega con tornillos, galvanizado, para sumidero/tapa de inspección.

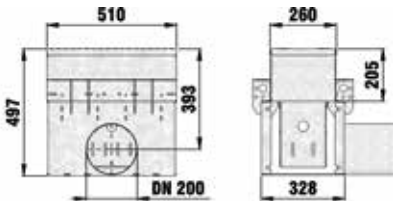

	Longitud mm	Ancho mm	Altura mm	Peso kg	Nº de artículo
Sumidero con cestillo galvanizado.	510	260	497	42,70	36245
Cierre con tornillo anti-vandálico	-	206	120	0,20	36298
Placa de conexión con tornillos, galvanizado, Tipo 450	-	316	283	1,20	36247
Placa de conexión con tornillos, galvanizado, RECYFIX MONOTEC 100 Tipo 380	-	316	283	1,60	36147
Tapa ciega con tornillos, galvanizado, para sumidero/tapa de inspección.	-	316	283	1,50	36223

Todos los sumideros y tapas de inspección están hechos en fábrica con la cara abierta para permitir el uso en cualquier aplicación.:

- Opción 1 : conexión por un lado: Necesitará 1 placa de conexión con la misma altura del canal (= mismo tipo) y una tapa ciega.
- Opción 2 : conexión por ambos lados: Necesitará 2 placas de conexión con la misma altura de canal (= mismo tipo)

RECYFIX® MONOTEC 200

Accesorios

Tapas de acceso



Tapa de inspección

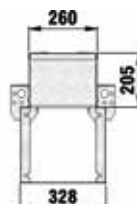
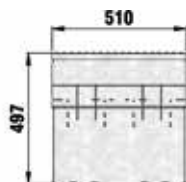

Placa de conexión con tornillos,
galvanizado, Tipo 450

	Longitud mm	Ancho mm	Altura mm	Peso kg	Nº de artículo
Tapa de inspección	510	260	497	24,50	36235
Cierre con tornillo anti-vandálico	-	206	120	0,20	36298
Placa de conexión con tornillos, galvanizado, Tipo 450	-	316	283	1,20	36247
Placa de conexión con tornillos, galvanizado, RECYFIX MONOTEC 100 Tipo 380	-	316	283	1,60	36147
Tapa ciega con tornillos, galvanizado, para sumindero/tapa de inspección.	-	316	283	1,50	36223

Todos los sumideros y tapas de inspección están hechos en fábrica con la cara abierta para permitir el uso en cualquier aplicación:

- Opción 1 : conexión por un lado: Necesitará 1 placa de conexión con la misma altura del canal (= mismo tipo) y una tapa ciega.
- Opción 2 : conexión por ambos lados: Necesitará 2 placas de conexión con la misma altura de canal (= mismo tipo)

RECYFIX® MONOTEC 200

Tapas



Tapa ciega, galvanizada, tipo 450



Tapa con salida horizontal UPVC DN 150, galvanizado, tipo 450

	Longitud mm	Ancho mm	Altura mm	Peso kg	Nº de artículo
Tapa ciega, galvanizada, tipo 450	-	250	441	1,70	36286
Tapa con salida horizontal UPVC DN 150, galvanizado, tipo 450	-	250	441	1,90	36296

Más accesorios



Material de sellado RECYFIX, 290 ml



RECYFIX imprimación, 250 ml

	Longitud mm	Ancho mm	Altura mm	Peso kg	Nº de artículo
Material de sellado RECYFIX, 290 ml	-	-	-	0,50	19053
RECYFIX imprimación, 250 ml	-	-	-	0,50	19054